

► Vista prodotto

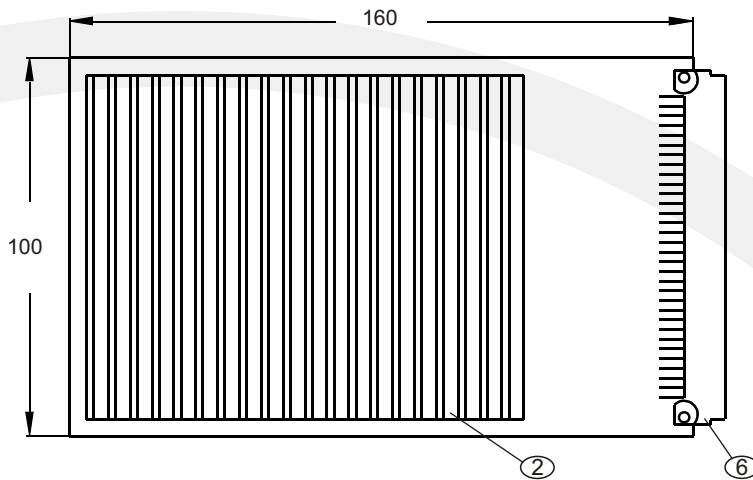

Dimensioni meccaniche

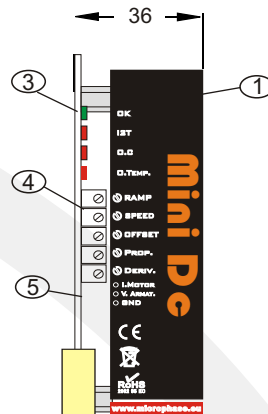

- (1) Adesivo prodotto
- (2) Radiatore
- (3) N°4 Leds di segnalazione
- (4) N°5 Trimmer rotativi multigiro
- (5) Piazzola di TEST (Segnale monitor corrente, armatura)
- (6) Connettore DIN 32+32 vie

*Dimensioni in mm

[Datasheet Mini DC Classic (it) - 2 di 2]

► Supporti guidascheda e rack

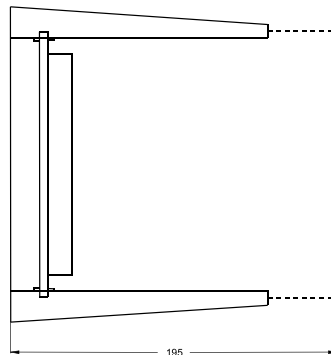
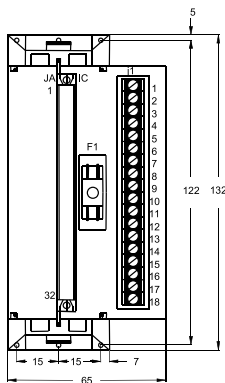

Supporto guida scheda singolo, ingresso alimentazione continua VDC, e fusibile di protezione.

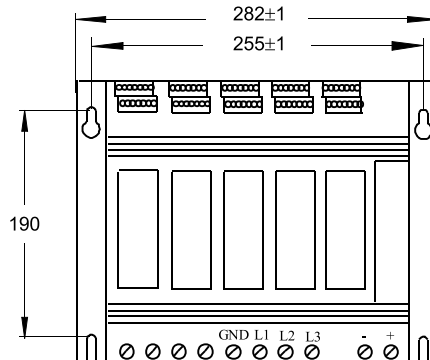
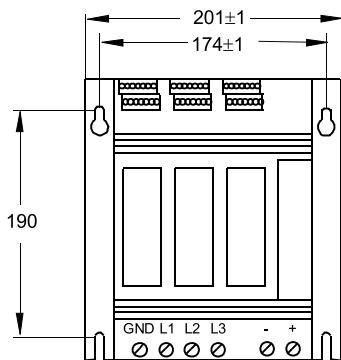

Rack da 1 a 7 slot con modulo di frenatura integrato, ingressi alimentazione alternata L1, L2, L3 da trasformatore con alimentatore interno ac/dc, range da 44VAC a 145VAC

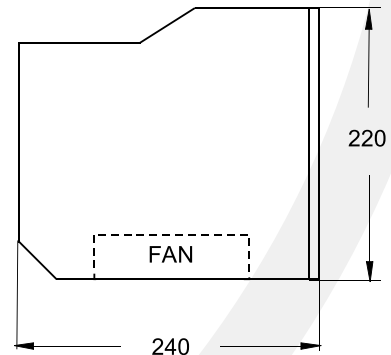

Technical alteration reserved. Specification subject to change without notice. All rights reserved

ACCESSORI: Alimentatori switching 220-400Vac/48Vdc • Trasformatori monofasi o trifasi da 100 a 7000VA • Ponti monofasi/trifasi 600V 35A • Condensatori di filtro 4700uF 10000uF • Filtri di rete monofasi e trifasi per il rispetto norma CE